

1.7602.7705.273.000

[Signature]
28/6/12

Перед. примен.

Слова. N

1. Для сигнализации " Опасно земля " отсоединить провод на разъеме Н18-3 клемма 40 (СОС8).

2. Для сигнализации " Земля " и "Отказ СРППЗ" используются табло 1901-3, 1902-3 (" Д ") и 1903-5, 1904-5 ("Сброс"), для этого отсоединить провод на разъеме Н18-2 клемма 21 (КП194) и провод от Н18-2 клемма 11 до реле 1952 клемма 1 (КП179).

3. Тип ВЧ кабеля: для $L < 20\text{м}$ RG58C/U
 для $L > 20\text{м}$ RG 8/U } 50 Ом

Затухание в кабеле д.б. < 15 дБ.

5. Монтаж вести проводом БПДО-0,35. Провода, отмеченные знаком \downarrow 10, БПДО-0,35 перевить по всей длине с шагом 40-60 мм и одеть в общий экран или БИФЭ32х0.2. Минусовые и питающие провода - БПДО-0,5.

6. Сигнал "Блокировка" от системы СОС в системе CAS-67A (TCAS-2000, TCAS "Collins") снимается.

7. "Узел 1" используется при связи ТТА-12S с КУРС-МП-2.

8. Для подключения на динамик TCAS речевых сообщений ТТА-12 тип реле Н16/77 (Н19/77, Н17/77) изменить на ТКЕ24П1ГА.

9. "Узел 2" используется при связи ТТА-12S с ВБЭ-2А.

При подключении ВБЭ-2А связь с УВ-75-15ПВ не используется.

Подпись и дата

И.в. N д.в.в.

Взам. и.в. N

Подпись и дата

И.в. N подл.

Действ.			
с	сер.		
по	сер.	Расчетчик	

ЗОНА	Позиц. обозначен.	Наименование	Кол.	Примечание
	273A1	Индикатор TDS-56D	1	7602.7297.050
	273A2	Вычислитель ТА-12S	1	7602.7297.050
	273A3	УБС-универсальный блок связи	1	7602.7796.667
	273A4	Колодка 3-ОСТ113341-78	1	
	273A5	Светосиг. "Опасно земля" СПП-2(кр)	1	
	273A6	Светосиг. "Опасно земля" СПП-2(кр)	1	
	273A7	Колодка диодная УН7100.12	1	
	273A7-1	Диод Д237Ж(Б) Тр.3.362.021.ТУ	1	
	273A7-2	Диод Д237Ж(Б) Тр.3.362.021.ТУ	1	
	273A8	Антенна АТ1675	1	7602.7796.675
	273A9	Реле ТКЕ22П1ГБ	1	
	273A10	Реле РЭС52 РС4.555.020-01 ЯЛО.455.012ТУ	1	
	273V1	Диод Д237Ж(Б) Тр.3.362.021.ТУ	1	
	273A11	Реле РЭС52 РС4.555.020-01 ЯЛО.455.012ТУ	1	
	273A12	Реле ТКЕ22П1ГБ	1	
	273A13	Реле ТКЕ21П1ГБ	1	
	1901-3,1902-3	"Земля" (ж)	2	
	1903-5,1904-5	"Отказ СРПЛЗ" (ж)	2	

Последнее изменение: 12.09.91

Бортовой конструктор: *Клементьев*

Начальник отдела: *Микрюков*

Регистрационный номер: *F-928*

Кол.	К СБОРОЧНОМУ	
1.7602.7705.273.000		
Лит.	Масса	Масштаб
ТА-12S Схема электрическая принципиальная и соединений		
Лист 1	Листов 7	
Изделие	© ОАО "Ил"	
76ГД		

В.В. с/з 7602-1888-244

Изм. Лист	№ докум.	Подп.	Дата
Разраб.	Шорохова		
Пров.	Клементьев		
Т.контр.			
Нач. отд.	Микрюков		
Н.контр.			
УТВ.	Макокин		

1.7602.7705.273.000

273A1

273A1-XP2

CHU23-32/27P-6-6-B

XP2

TDS-56D

XP1

273A1-XP1

CHU23-32/27P-6-6-B

Перев. выполнен
Степов. И.

№	Адрес	К	Шельф
273A1-5	273A2-XP2.2	1	A Ввод 1
273A1-6	273A2-XP2.3	2	B ARINC 429
		3	Корпус
273A1-105	273A3-XP2.5	4	A Ввод 2
273A1-106	273A3-XP2.6	5	B ARINC 429
		6	Корпус
CHC28	P901.24	7	A Ввод 3 (KLV)
CHC29	P901.23	8	B ARINC 429(12.5)
		9	Корпус
18ВННТ	H1777-PIB-030	10	A Ввод 4 (TCAS)
18ВВКУ	H1777-PIB-016	11	B ARINC 429(100)
		12	Корпус
273A1-9	273A2-XP2.8	13	A Ввод 1
273A1-10	273A2-XP2.7	14	B ARINC 429
		15	Корпус
		16	A Ввод 2
		17	B ARINC 708
		18	Корпус
		19	A Ввод 1
		20	B ARINC 708
		21	Корпус
		22	
		23	
		24	
		25	Корпус
		26	ПК Ввод 1
		27	Корпус
		28	ПК Ввод 2
		29	Корпус
		30	ПК Ввод 3
		31	Корпус
		32	ПК Ввод 4

Шельф	К	Адрес
+27В лев. борт	1	273A4.6
+27В лев. борт	2	
+27В прав. борт	3	273A4.6
+27В прав. борт	4	
	5	
Корпус	6	
Корпус	7	
Рез. док. 5.5В	8	
Корпус	9	
	10	
	11	
Ввод	A	273A2-XP2.5
Ethernet	B	273A2-XP2.4
CAN		
CANH		
	16	
	17	
Ввод	A	273A2-XP2.2
Ethernet	B	273A2-XP2.1
Ethernet Экран		
Континентал обш		
Континентал 1р		
Континентал 2р		
ПК Исходность		
Корпус		
422 АС		
422 ДС		
422 Y2		
422 Z2		
232 ВХ		
232 ТХ		
Экран 232		

СПП2
СПП2
M273A1-6
273A1-1
273A1-2
273A1-3
273A1-4

7704.020

2-K404

см. сх. 1.7601.7025.003.000

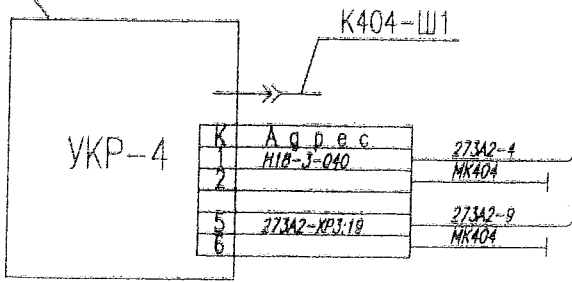

см. сх. 1.7601.7201.009.000

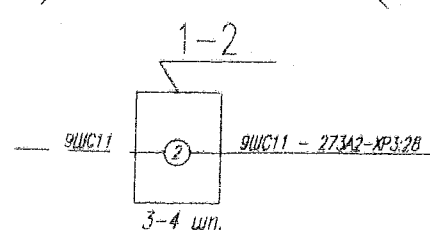

7-207/8

см. сх. 1.7601.7205.003.000

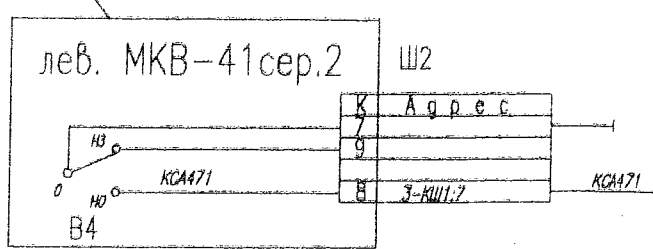

273A13

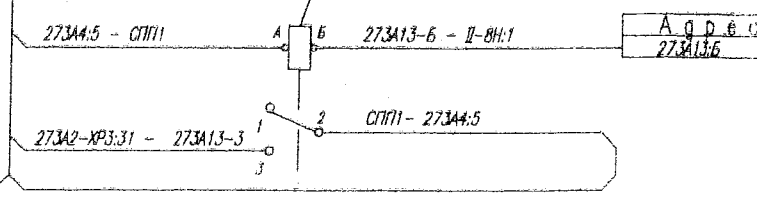

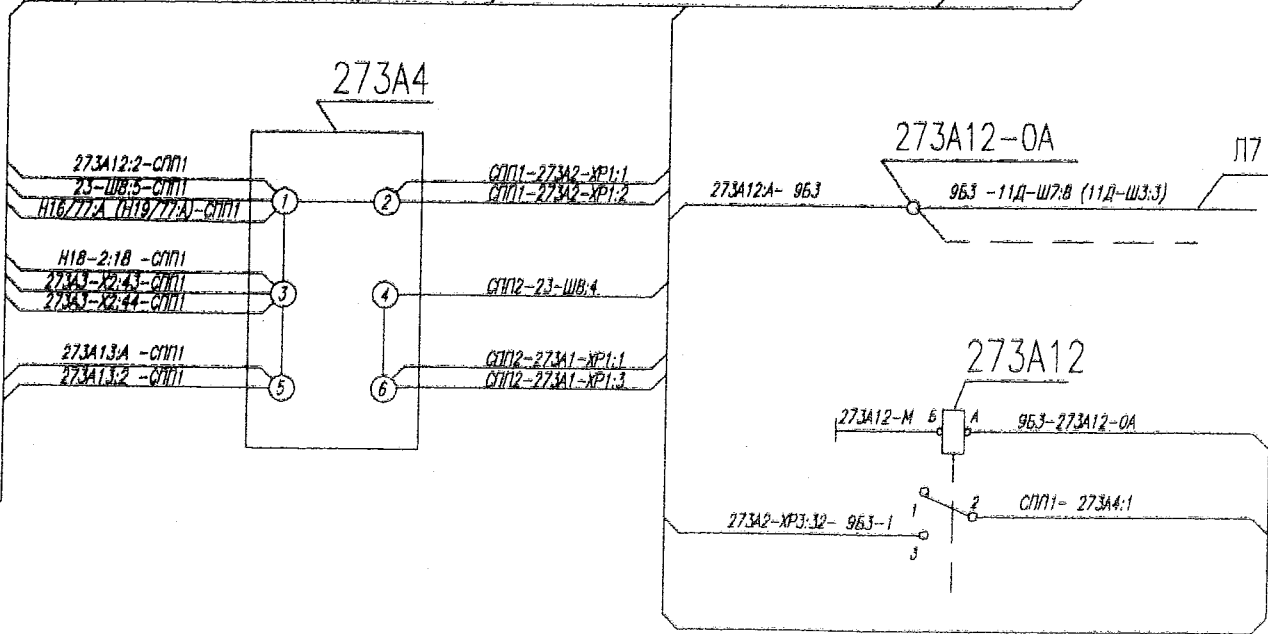
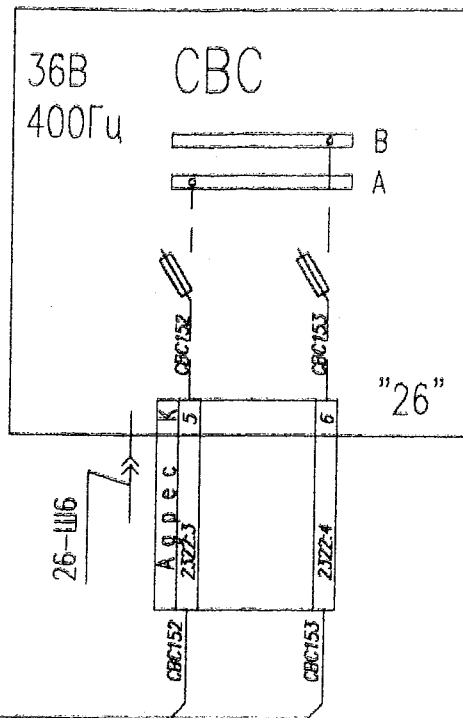
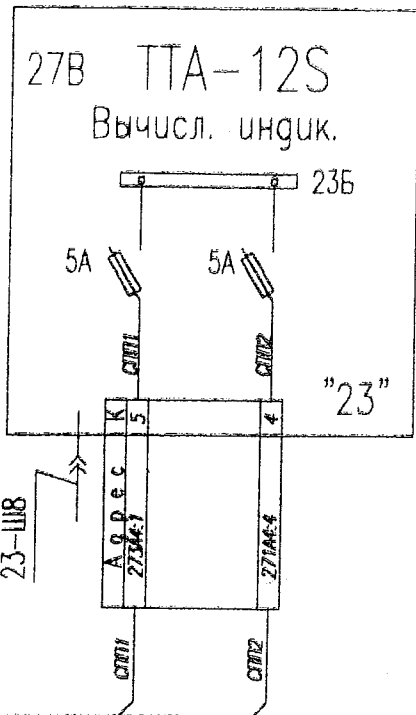

см. сх. 1.7601.7201.009.000

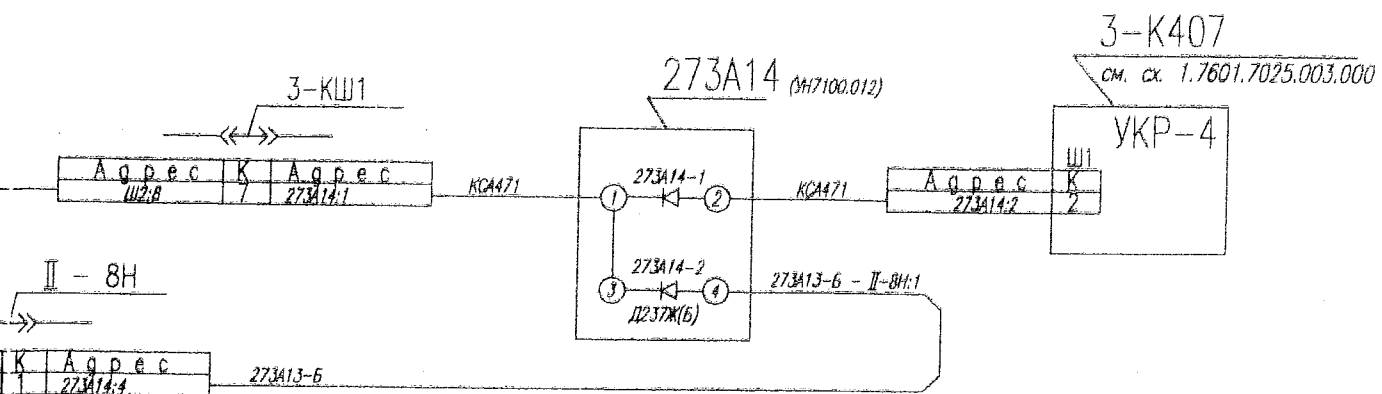

В.В. с/з	7602-1888-244		
Изм. лист	№ докум.	Подп.	Дата

1.7602.7705.273.000

1.7602.7705.273.000

273A2

273A2-XW1
TNC-P35870C10

Комп	Цепь
Center	GPS антенна
Экран	Shield

Вычислитель ТТА-12

XP1

Адрес	Цепь
273A2	+27B Inband
273A2	+27B Outband
	Корпус
	BC232 TX
	BC232 RX
	BC232 GND
	BC232 RTS
	BC232 CTS

XP2

Адрес	Цепь
273A1-4	Filtered Bus
273A1-3	Filtered Bus
273A1-2	Filtered Bus
273A1-1	Filtered Bus
273A1-9	Filtered Bus
273A1-10	Filtered Bus
273A1-11	Filtered Bus
273A1-12	Filtered Bus
273A1-13	Filtered Bus
273A1-14	Filtered Bus
	ANNC Bus 1
	ANNC Bus 2
	Корпус

XP3

Адрес	Цепь
273A1-5	ANNC Bus 1
273A1-6	ANNC Bus 1
273A1-7	ANNC Bus 2
273A1-8	ANNC Bus 2
	Корпус

273A2-XP1
CH123-10/18P-6-6-B

273A2-XP2
CH123-10/18P-6-6-B

273A2-XP3
CH123-32/27P-6-0-B

273A8-XW1

TNC-P35870C10

273A8
Антенна
AT1675

7704.020

CBC-1
см. сх. 1.7601

2304

2304-12Ш

Адрес	К	Цепь
273A3-X1.25	32	Sh M
273A3-X1.26	34	Gas M
273A3-X1.27	33	Общед. M

УМС-1ПБ

2302

2302-21Ш

БВП-9

Адрес	К	Цепь
2315.7	9	Менедж. +27B

2315

273A3-X2.16-BC17

BC17

2322

273A3-X2.50-CBC152

CBC153-273A3-X2.51

Резь. помех.

Слов. N

Подпись и дата

И-в. N дзв. N

Возм. и-в. N

Подпись и дата

И-в. N подл.

S

7	А	АВМС Вязь 2	273A2-7
8	В	АВМС Вязь 2	273A2-7
9	А	АВМС Вязь 3	273A2-8
10	В	АВМС Вязь 3	273A2-8
11	А	АВМС Вязь 4	273A2-9
12	В	АВМС Вязь 4	273A2-9
13	А	Вязь на территории 1	273A2-10
14	В	Вязь на территории 1	273A2-10
15	А	Вязь на территории 2	273A2-11
16	В	Вязь на территории 2	273A2-11
17	А	Вязь на территории 3	273A2-12
18	В	Вязь на территории 3	273A2-12
19	А	ПК Вязь ст. 1	273A2-13
20	В	+27В Омега ППЗ	273A2-14
21	А	Искра ПЗ	273A2-15
22	В	Искра ПЗ	273A2-15
23	А	Искра ПЗ	273A2-16
24	В	Искра ПЗ	273A2-16
25	А	Искра ПЗ	273A2-17
26	В	Искра ПЗ	273A2-17
27	А	Искра ПЗ	273A2-18
28	В	Искра ПЗ	273A2-18
29	А	Искра ПЗ	273A2-19
30	В	Искра ПЗ	273A2-19
31	А	Искра ПЗ	273A2-20
32	В	Искра ПЗ	273A2-20

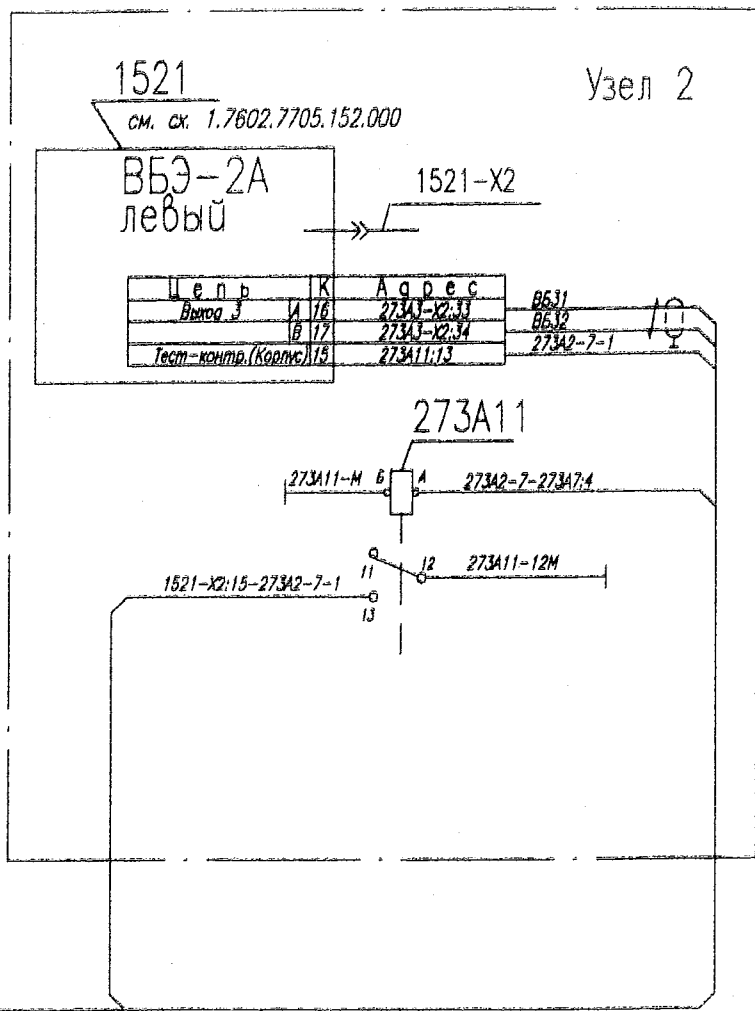

-72-1В
7705.230.000

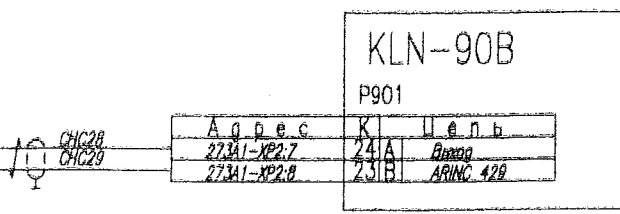
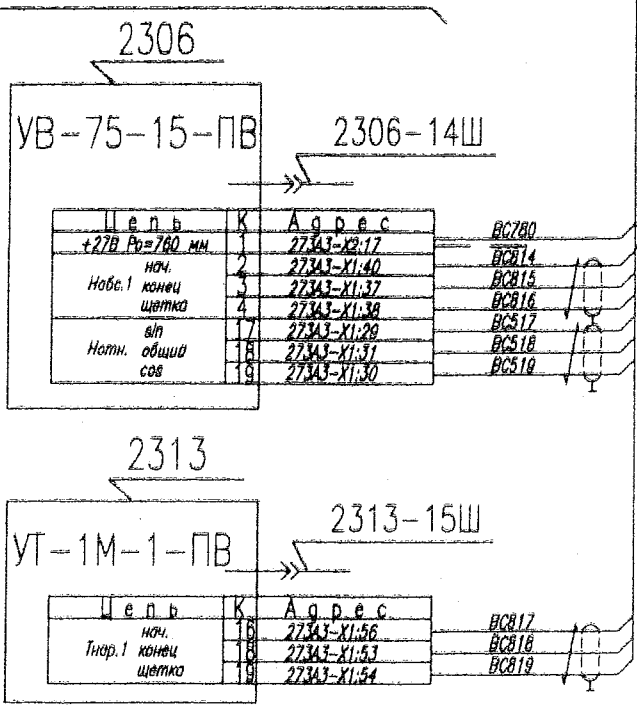

В.В. с/з	7602-1888-244		
Изм.	Лист N	докум.	Подп. Дата

1.7602.7705.273.000

3
Лист

1.7602.7705.273.000

273A3

273A3-X2

CHЦ23-55/33P-6-0-B

273A3-X1

CHЦ23-61/36P-6-6-B

У Б С

Адрес	К	Цепь
	2	
	3	
	4	
	5	электр
273A1-105	5	А Курс, кран,
273A1-106	6	В танков
273A3-1	7	А Набс., Упр., Тнар.
273A3-2	8	В У, ΔК, ΔГ, НрВ
	9	электр
Н23-1-016	10	+ 27В Истр. ТКС-П
273A3-X2-23	11	+ 27В Истр. ВБЗ
	16	+ 27В Истр. Набс.
2315:7	17	+ 27В Воз. 260мм
2308-14У:1	18	+ 27В Гот. ΔК
6008-18У:3-019	19	+ 27В Гот. ΔГ
6008-18У:3-020	20	+ 27В Гот. ΔГ
	23	+ 27В Рук. перем.
273A3-X2-43	24	+ 27В Вкл. КУРС-МП
Н028-8У:1-048	25	+ 27В Истр. ВБ
Н12/77:7	32	
	33	А Набс.
1521-X2:16	34	В от ВБЗ-2А
1521-X2:17	34	
	43	+ 27В Лев. варт
273A4:3	44	+ 27В Прав. варт
273A4:3	45	Корпус
	46	Корпус
Н23-1-034	47	36В 400У φ.А
Н23-1-036	48	от ТКС-П φ.В
2322:3	50	36В 400У φ.А
2322:4	51	φ.В
	53	электр

Цепь	К	Адрес
Курс от	5	Н23-9-026
ТКС-П	6	Н23-9-025
	7	Н23-9-024
	57	
Кран от	9	
ЦГВ-10П	10	
	11	
	12	
Танков от	13	
ЦГВ-10П	14	
	15	
Курс-МП ΔК -	17	6008-18У:3-016
ΔК +	18	6008-18У:3-015
	60	
электр	60	
Курс-МП ΔГ -	20	6008-18У:3-018
ΔГ +	19	6008-18У:3-017
	59	
электр	59	
Набс. вкл	29	2308-14У:17
сов	30	2308-14У:18
СВС-1-72-1В общ.	31	2308-14У:18
	37	2308-14У:3
Набс. конец щетка	38	2308-14У:4
СВС-1-72-1В нач.	40	2308-14У:2
	60	
электр	60	
Упр. конец щетка	41	
	42	
СВС-1-72-1В нач.	43	
	44	
Тнар. конец щетка	53	2313-15У:16
	54	2313-15У:19
СВС-1-72-1В нач.	56	2313-15У:16
	61	
27В Контроль РБ	49	273A2:4
Н №	50	6427:1
Общид Н №	51	6427:3
Сов Н	25	2304-12У:32
	26	2304-12У:34
Общид Н	27	2304-12У:33
	58	
электр	58	

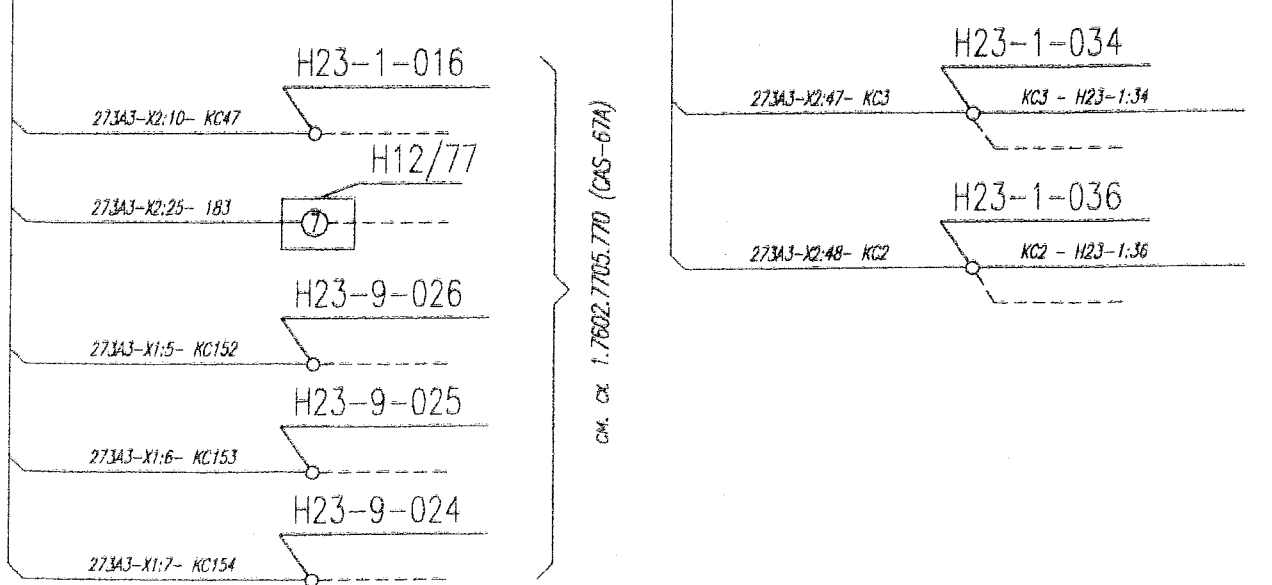

см. сч. 1.7602.7705.770 (САС-67А)

Имя, подпись, дата, Взам. имя, N, Инв. N дубл., Подпись и дата

6402

см. сх. 1.7601.7705.640.008

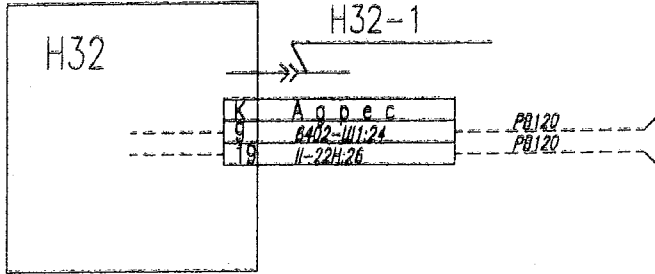
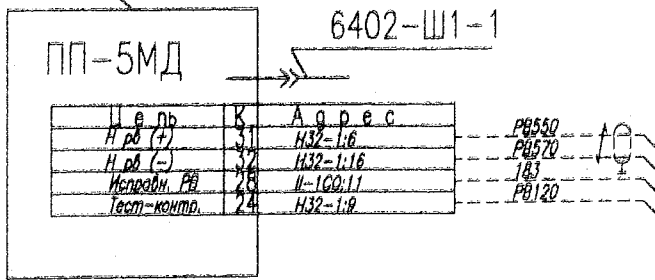

302-2H

II - 22H

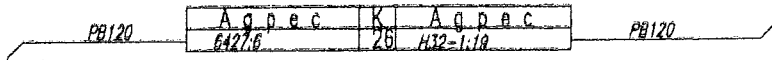

202-1H

6427

7704.020

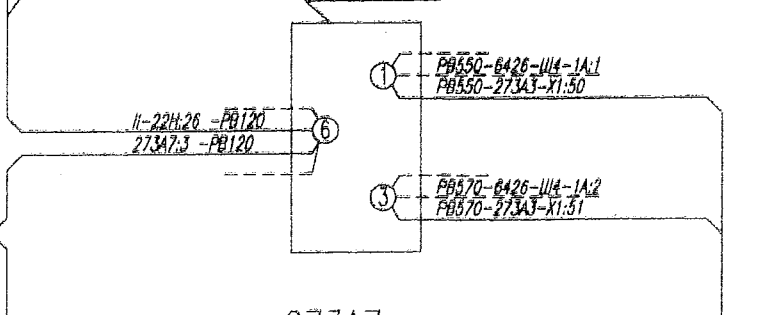

273A7

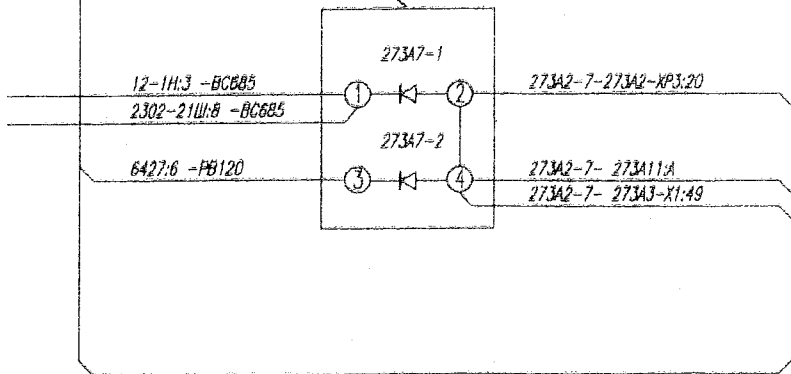

см. сх. 1.7601.7705.200.008

см. сх. 1.7601.7705.230.000

В.В. с/з	7602-1888-244		
Изм. Лист	№ докум.	Подп.	Дата

1.7602.7705.273.000

4
Лист

1.7602.7705.273.000

Приборная доска летчиков

Перв. проекта

Служб. N

Подпись и дата

Имя, И. Ф. Ф. И.

Взам. Имя, И. Ф. Ф. И.

Подпись и дата

Имя, И. Ф. Ф. И.

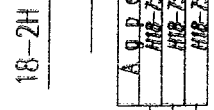
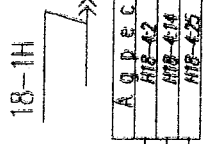
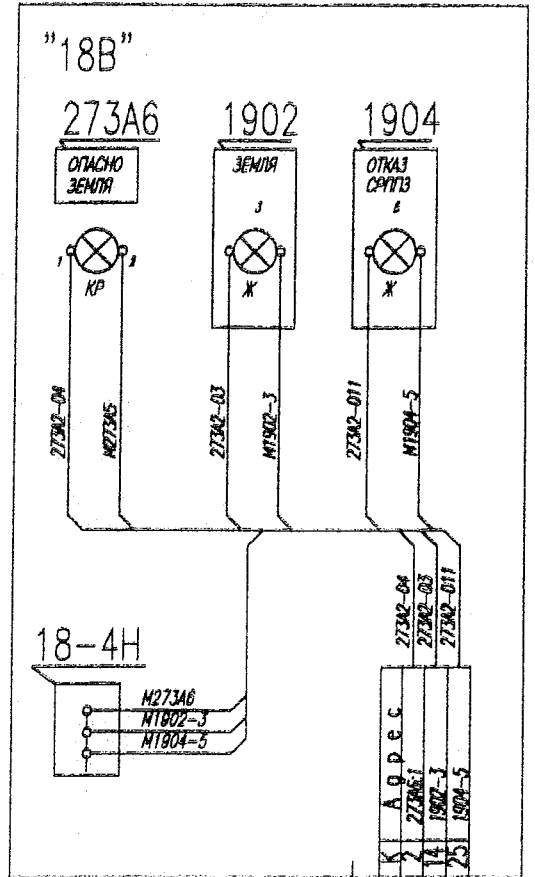
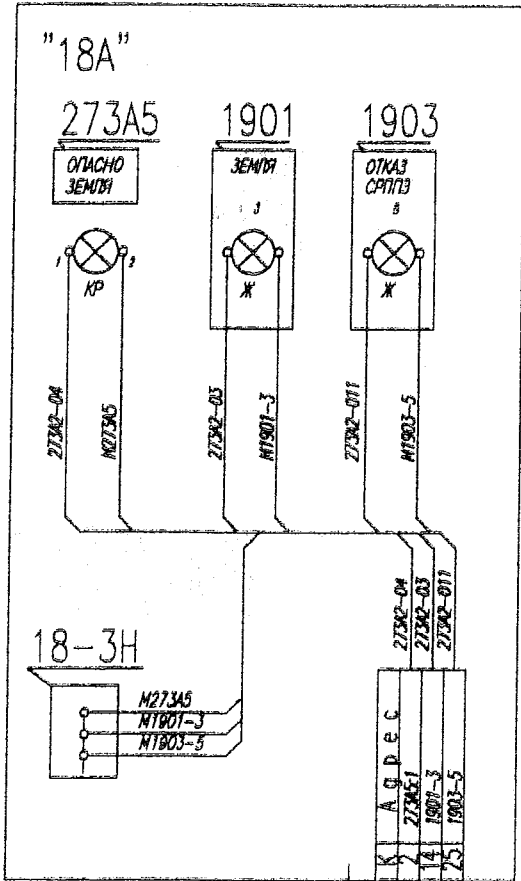

7704.020

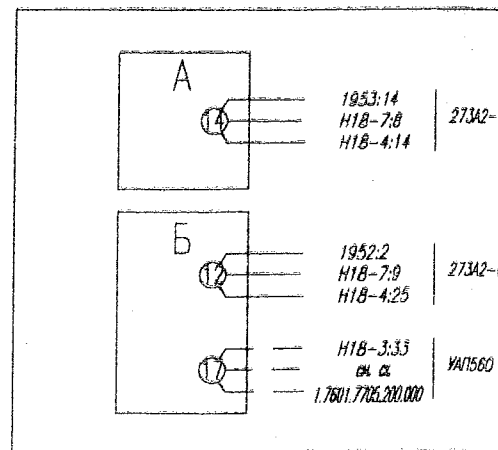
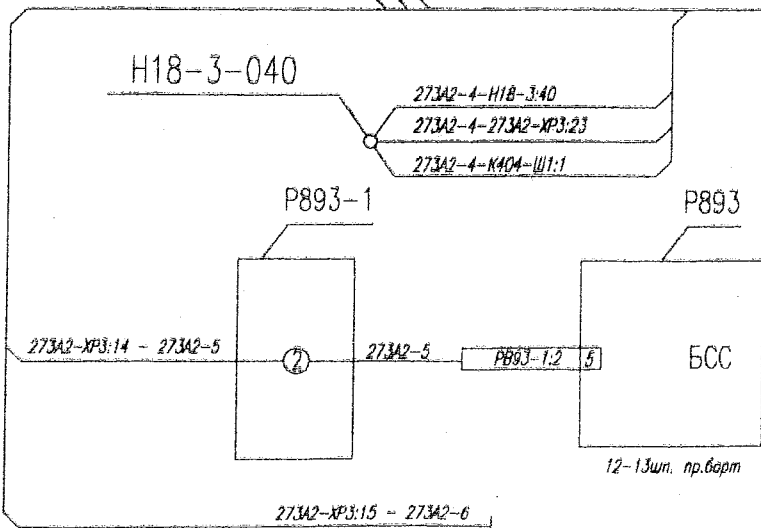

см. сх. 1.7601.7103.800

H18-2

273A2-3	Адрес	К	Адрес	273A2-3
СНП1	273A2-XP3:22	21	1953:13	СНП1
273A2-100	273A2-XP3:24	4	273A9:1, 273A10:A	273A2-100

H18-3

273A2-4	Адрес	К	Адрес	273A2-4
ВАП500	H18-3-040	40	1950:4	ВАП500
273A2-10	273A2-XP3:22	33	Б:17	273A2-10
	273A2-XP3:25	41	273A10:Б	

H18-4

273A2-04	Адрес	К	Адрес	273A2-04
273A2-03	18-1H:2	21	В:7	273A2-03
273A2-011	18-1H:14	14	А:14	273A2-011
	18-1H:25	25	Б:12	

H18-5

PM242	Адрес	К	Адрес	PM242
PM74	602B-БУ11-047	18	273A10:12	PM74
	602B-БУ11-042	19	273A10:22	

H18-7

273A2-04	Адрес	К	Адрес	273A2-04
273A2-03	18-2H:2	40	В:7	273A2-03
273A2-011	18-2H:14	8	А:14	273A2-011
	18-2H:25	19	Б:12	

H18-30

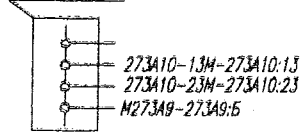

H18

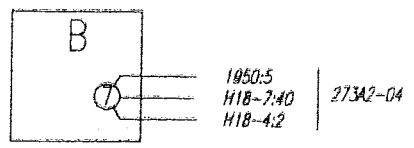

273A9

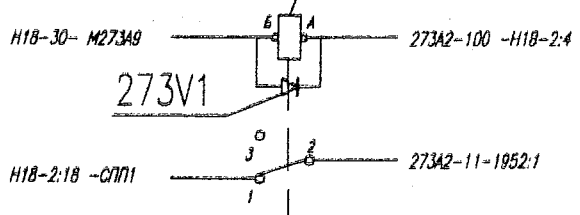

273A10

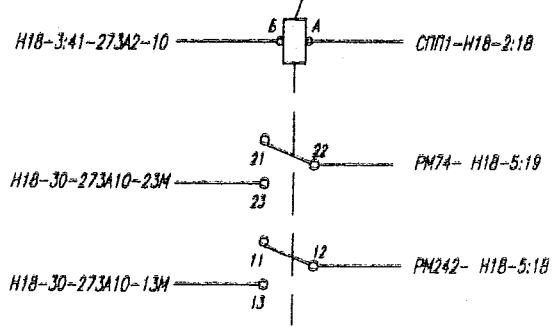

1950

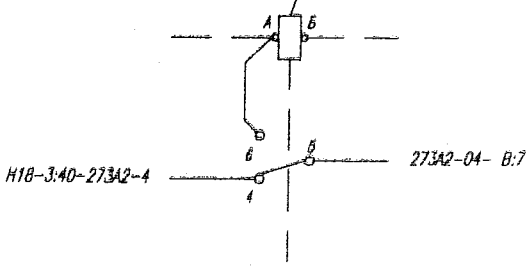

1952

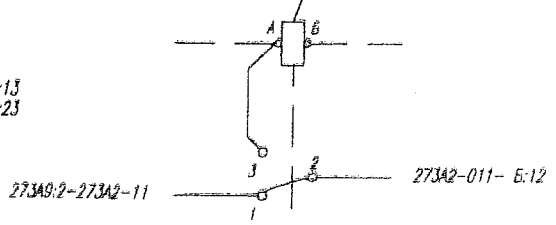

1953

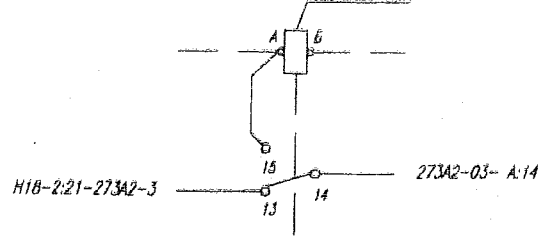

В.В. С/З	7602-1888-244		
Изм.	Лист	N докум.	Подп.
			Дата

1.7602.7705.273.000

5
Лист

1.7602.7705.273.000

Перв. примен.

Строч. N

Подпись и дата

Имя, N дубл.

Взам. имя, N

Подпись и дата

Имя, N дубл.

7704.020

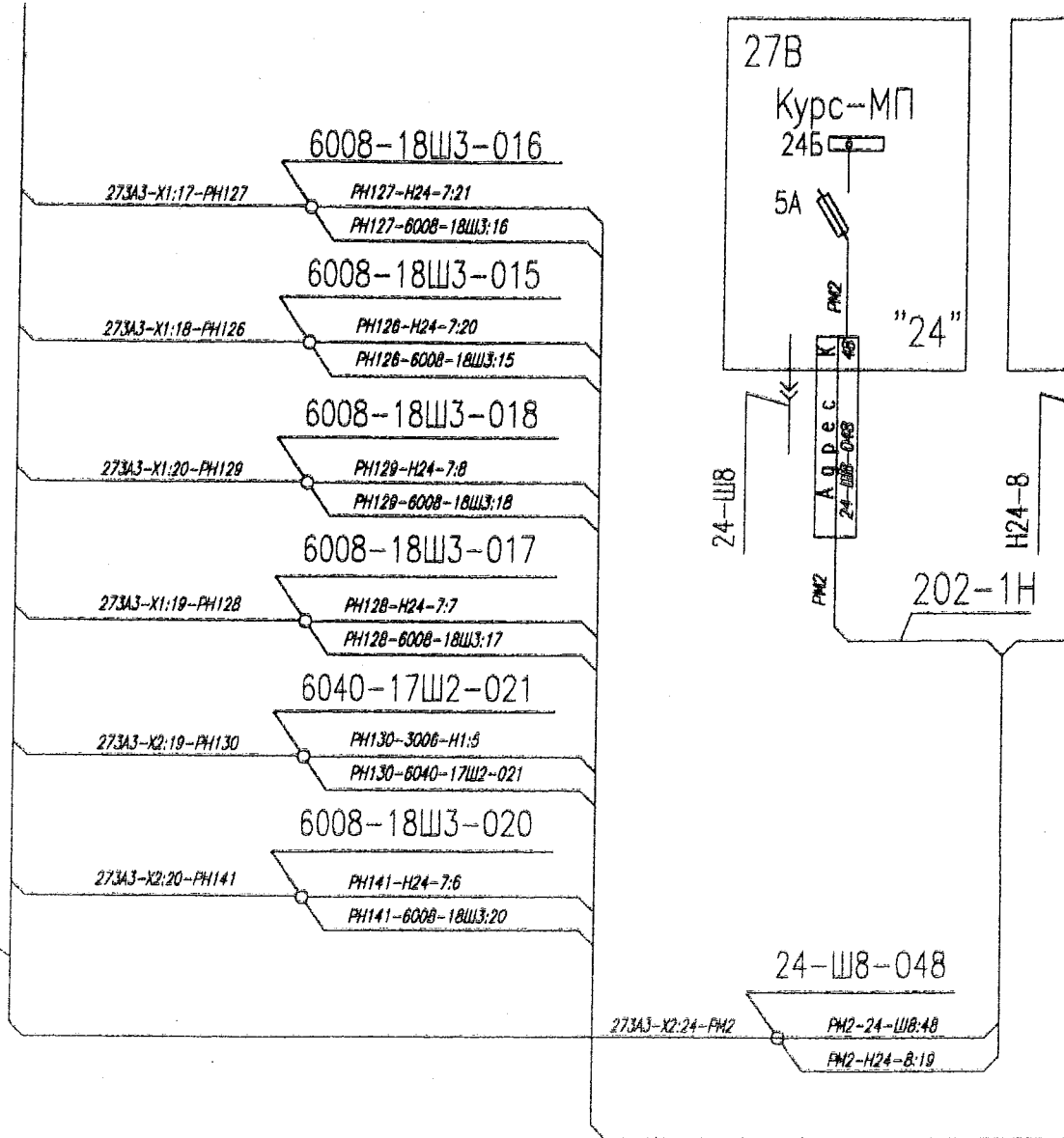

Узел 1
 Курс-МП-2
 см. сх. 1.7601.7705.600.002

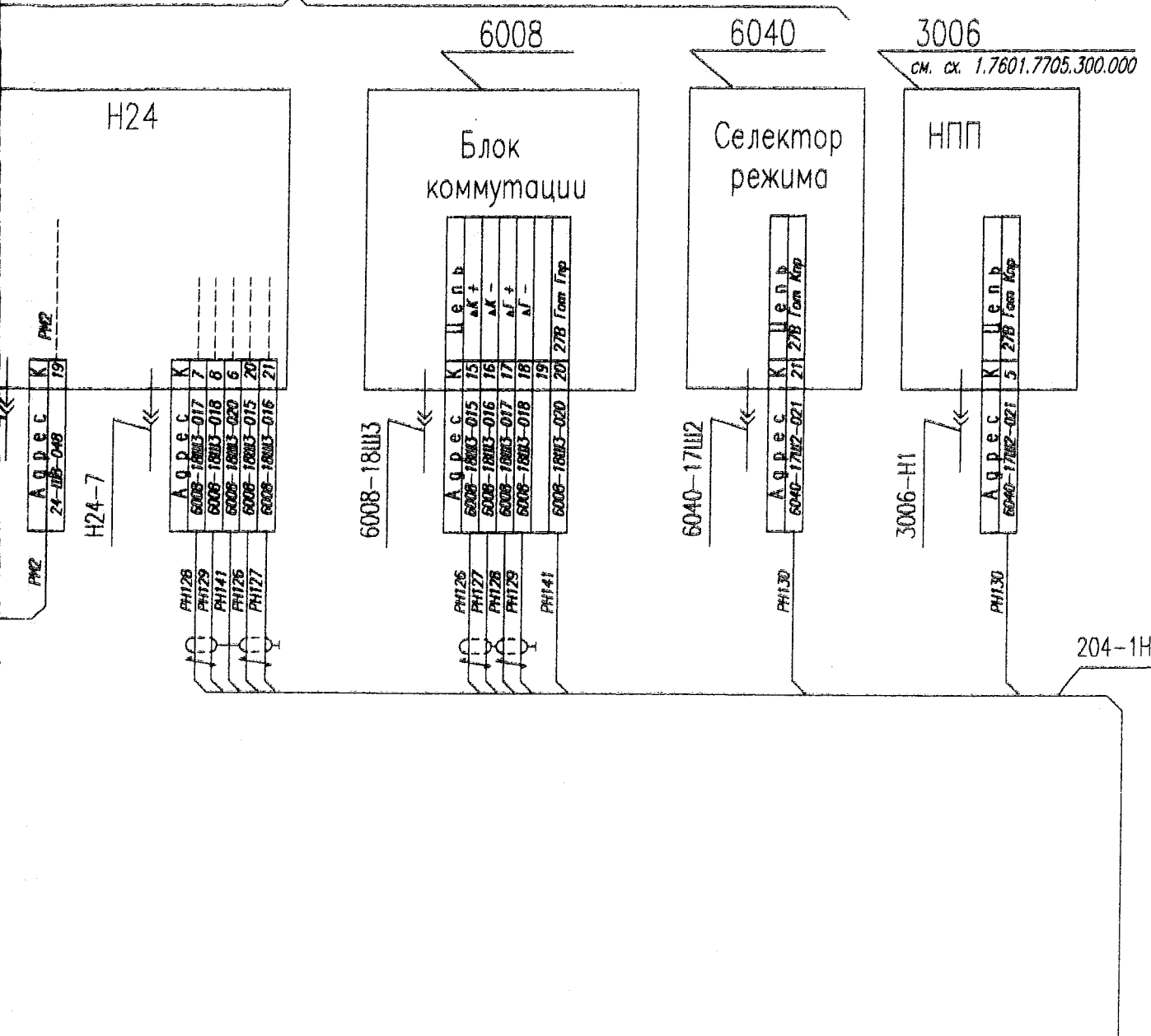

В.В. с/з	7602-1888-244		
Изм. Лист	N докум.	Подп.	Дата

1.7602.7705.273.000

1.7602.7705.273.000

Генер. планшета

Сторов. N

Подписи и авто

Име. N д.в.а.

Всодн. име. N

Индикаторы и авто

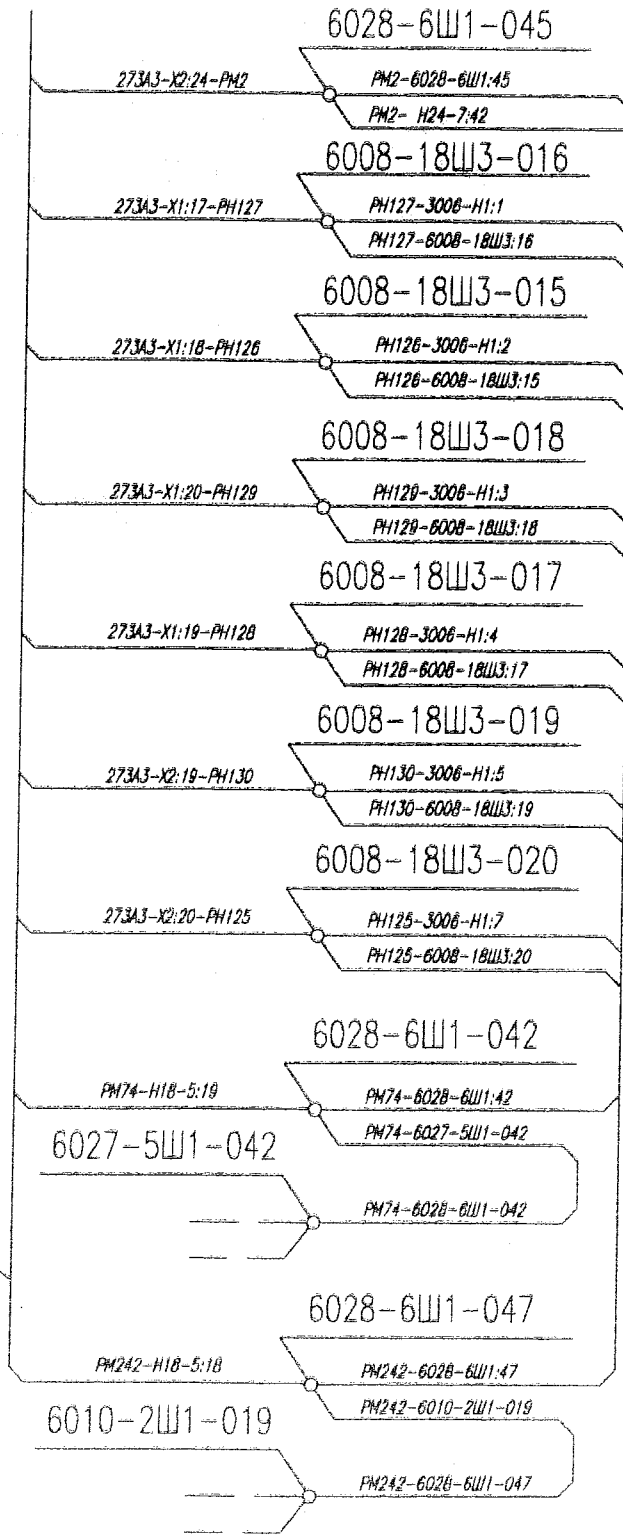

H24-7

204-1H

А. С. П. Е. С. К.

Курс-МП-70

см. сх. 1.7602.7705.600.002

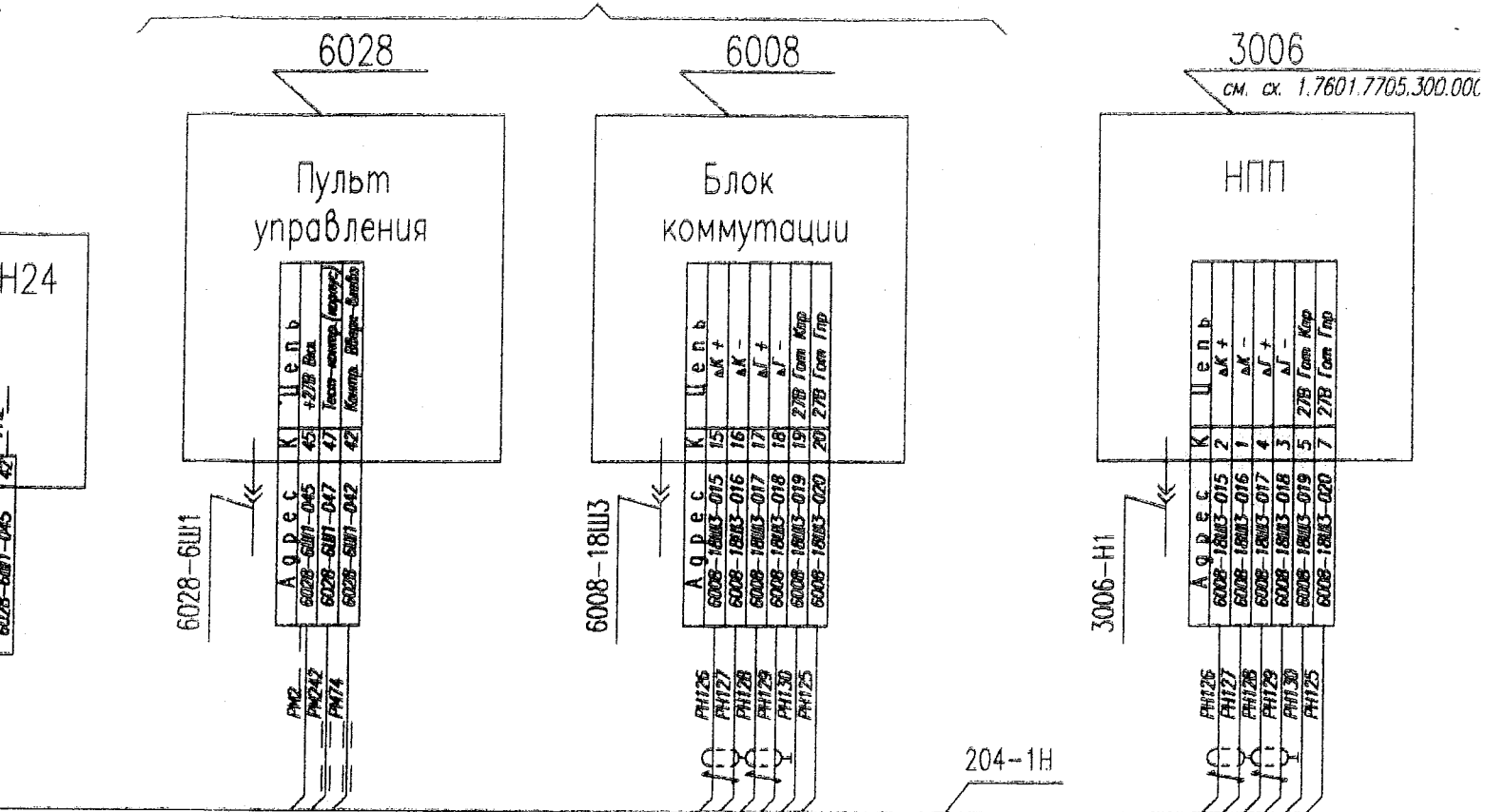

В.В. С/З	7602-1888-244		
Изм. Лист	N докум.	Подп.	Дата

1.7602.7705.273.000